

# Binnendeuren 65 mm stijlen

# Montagehandleiding

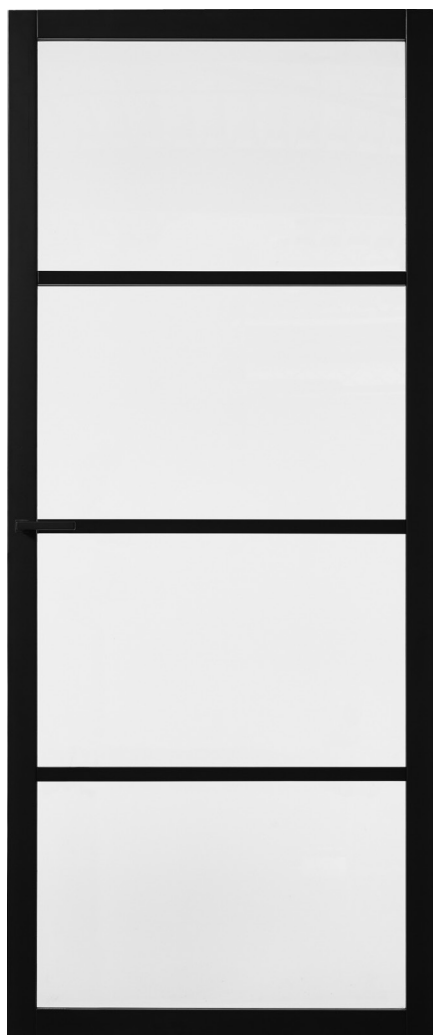

# Algemene informatie

De deuren kunnen in bestaande standaard Stompe- en opdek kozijnsituaties worden toegepast.

## HSP (hang- en sluitwerkpakketten)

Voor de deuren zijn speciale hang- en sluitpakketten (HSP) ontwikkeld die specifiek afgestemd zijn op de toepassing van deur, inclusief de bijbehorende bewerkingen. Afhankelijk van de toepassing (draaideur of schuifdeur bestaat een HSP uit de volgende onderdelen: slot (loop, vrij- en bezet, cilinder of rolslot), schuifstelsel, deurbeslag en de bijbehorende bewerkingen. Zie voor montage de meegeleverde instructies.

- ✓ Controleer de deur en toebehoren, vóór verwerking, op beschadigingen en/of maat- en model-afwijkingen. De deur moet haaks en recht zijn.
- ✓ De tolerantie op kromtrekken van een deur is 8 mm tot deuren van 2400 mm hoog. Garantie op kromtrekken vervalt boven een deurhoogte van 2400 mm. Klachten over zichtbare gebreken worden na verwerking niet meer in behandeling genomen.

- ✓ De deuren dienen droog en vlak opgeslagen en vervoerd te worden. De deuren dienen tijdens opslag niet aan direct zonlicht blootgesteld te worden.
- ✓ Plaats de deur nooit binnen 1 meter van een verwarmingselement in verband met mogelijk vervorming door eenzijdige verwarming.
- ✓ Gebruik altijd scherp gereedschap om onnodige schade te voorkomen.
- ✓ Stompe deuren deur mogen beperkt worden ingekort; zie schema's hieronder.
- ✓ De zwarte deuren zijn voorbehandeld met zwarte PU grondverf in RAL 9011. De witte deuren zijn voorbehandeld met witte PU grondverf in RAL 9010.

De deuren hebben een toplaag van MDF, dat wil zeggen:

- Schroefgaten altijd voorboren.
- Gebruik een boor met een diameter die gelijk is aan het midden van de schroef.

### Te hanteren hangnaden tussen deur en kozijn

#### Een speling van:

sluitzijde	hangzijde	bovenzijde	onderzijde
2 mm	2 mm	2 mm	3 mm

Inkortbaarheid	sluitzijde	hangzijde	bovendorpel	onderdorpel
<b>Draaideuren sloten</b>	5 mm	5 mm	5 mm	5 mm
<b>Schuifdeuren</b>	5 mm	5 mm	5 mm	5 mm

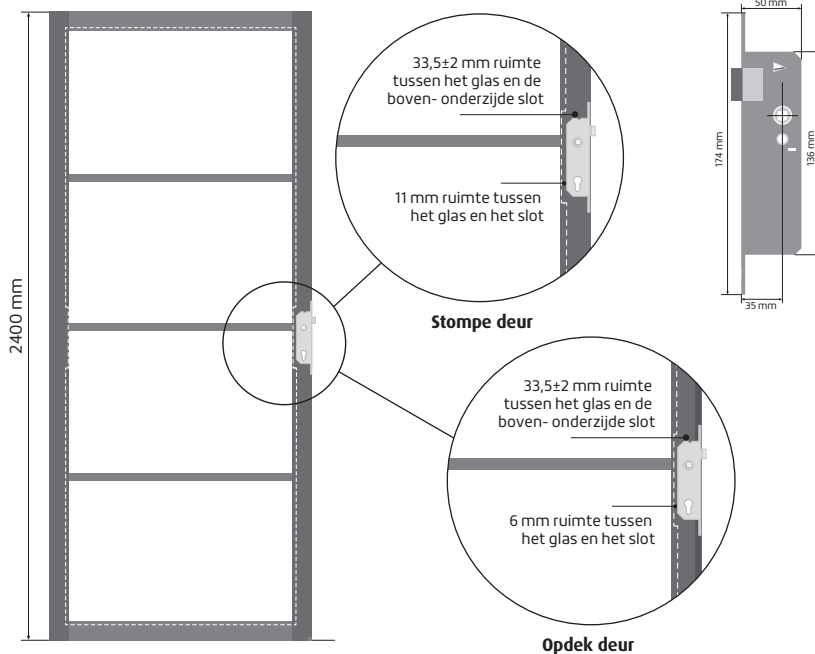

## Sluitzijde

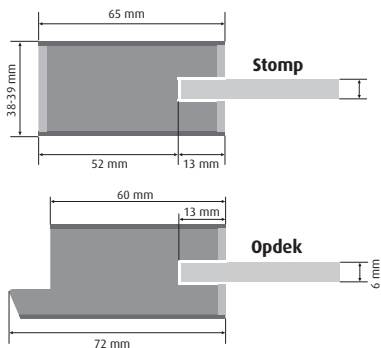

## Hangzijde

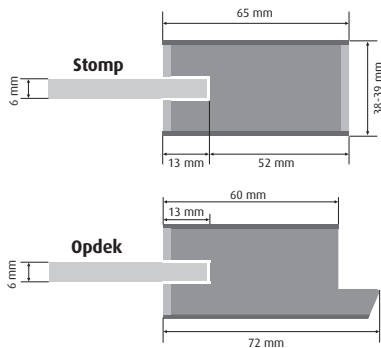

# Sloten en scharnieren

## STOMP

De krukgathoogte bij stompe deuren is 1050 mm hart krukgat vanaf onderkant deur. De sloten worden gebruikt in situaties waarbij u de deur wilt openen en sluiten middels een deurkruk. Indien nodig kunt u de dagschoot van het slot omdraaien om het slot geschikt te maken voor een links- of rechtsdraaiende deur. Druk hiervoor de pal achter de schoot omhoog. De schoot kan daardoor naar buiten geschoven en omgedraaid worden. Schuif de schoot weer naar achter waardoor de pal weer omlaag valt en wordt vergrendeld.

Een alternatieve oplossing is het rolslot; dit slot heeft geen bewegende kruk nodig en kan gecombineerd worden met deurgrepen.

Alle sloten hebben een kastdiepte van 50 mm. Voor alle sloten worden de bijbehorende RVS kozijnsluitplaatjes, meegeleverd in de verpakking.

## OPDEK

Het slotgat- en de paumellescharnierboringen worden vorgeboord. Het slotgat wordt geboord met een krukgat hoogte van 1050 mm (vanaf onderkant deur) waardoor de opdek deur geschikt is voor montage in stalen kozijnen.

**Let op: zet je cilinder vast in het slot met een schroef van maximaal 45 mm.**

## ROLSLOT BIJ OPDEK

**Het rolslot is NIET geschikt voor opdek**

stalenkozijnsituaties in verband met de aanwezige sluitplaat in het stalen kozijn. Voor houten opdekkozijnen kan de rolslotsluitplaat op de juiste hoogte worden gemonteerd en is het rolslot wel geschikt.

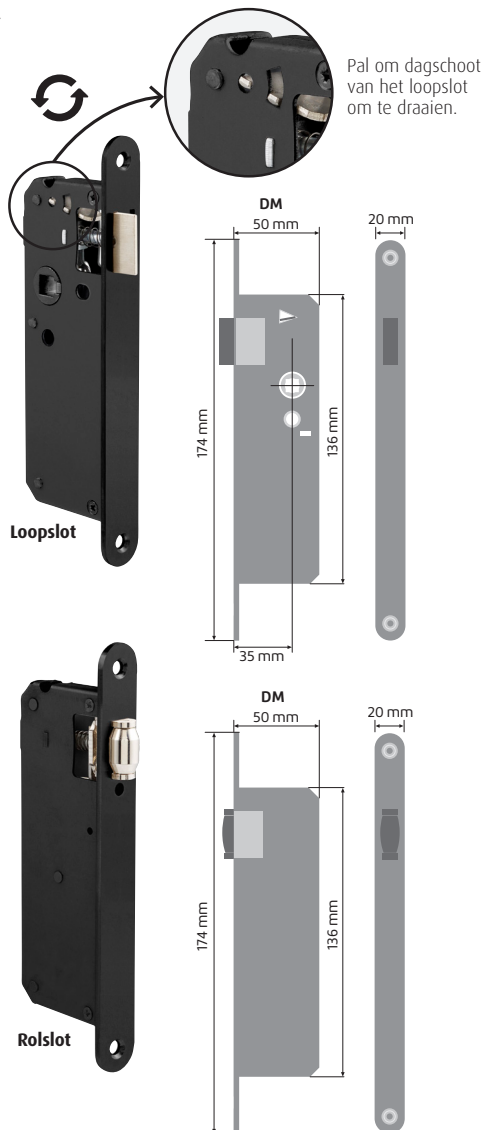

# Scharnieren

Scharnieren zijn leverbaar in een bladuitvoering van 80x80 mm.

**Let er op dat bij de montage van de scharnieren, alleen schroeven worden gebruikt met een maximale lengte van 30 mm.**

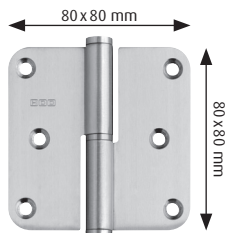

Paumelle scharnier RVS

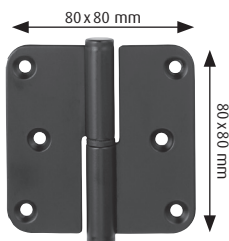

Paumelle scharnier zwart

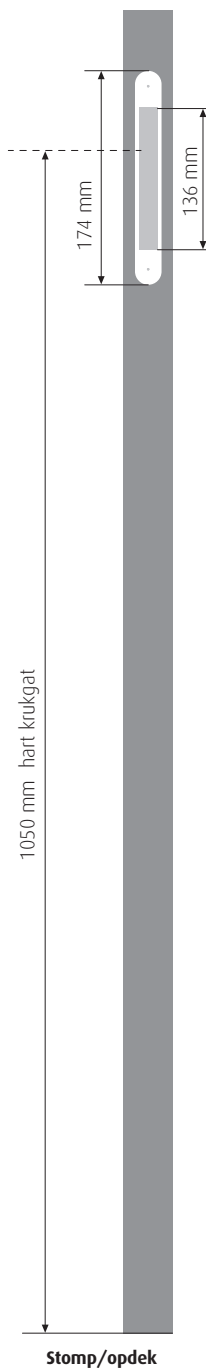

Optioneel kunnen de scharnierinkrozingen in de deuren gemaakt worden. Neem voor de plaats van de scharnieren de oude scharniersparingen over of laat ons deze frezen volgens de de BRL 2211 normering zoals in onderstaande tabel.

Deurhoogte	Scharniernummer			
	1	4	2	3
<b>2015</b>	118		958	1798
<b>2115</b>	118		958	1798
<b>2315</b>	118	318	1158	2048

Bovenzijde scharnier in mm.

Deurhoogte	Aantal scharnieren
<b>2015/2115 mm</b>	3 scharnieren
<b>2315 mm</b>	4 scharnieren
<b>Te gebruiken schroeven;</b>	max. 4x30 mm

Verwijder voor de volgende stappen de scharnierpennen uit de scharnieren, zodat u losse scharnierhelften heeft.

- Teken de plaats en vorm van de scharnierhelften in de sponning van het kozijn. Let op dat de 'knoop' van het scharnier 2 mm uit het kozijn steekt.
- Hak met een beitel de contouren van het scharnierblad in het kozijn. Zorg hierbij dat de bovenzijde van het scharnierblad gelijk is met het oppervlak van het kozijn.
- Controleer of de 3 of 4 scharnieruitsparingen even diep zijn.
- Zet vervolgens met één schroef de scharnierhelften vast in het kozijn, zodat de deur nog te stellen is.
- Zet de op maat gemaakte deur op wiggen in de kozijnsponning en controleer de ruimte rondom. Houdt hierbij de hangnaden aan.
- Zet de scharnierhelften met behulp van scharnierpennen aan elkaar, klap de vrije helften tegen de deur aan en teken de juiste plaats van de scharnieren af op de deur.
- Schaaf de deur arm met behulp van een scherpe rij- of elektrische schaaf (max. 1 mm).
- Rond de kant af met een licht radius van ongeveer R=2.

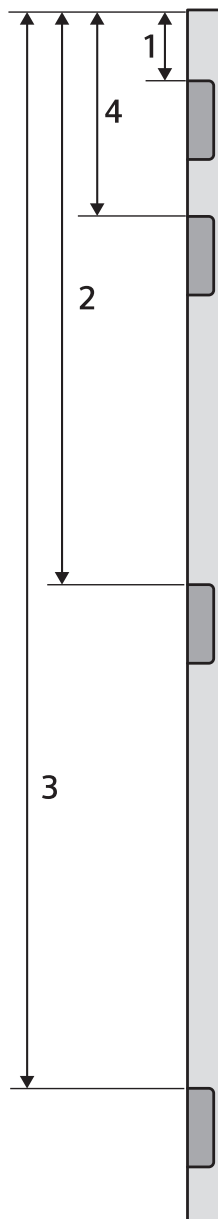

Te hanteren hangnaden tussen deur en kozijn				
	sluitzijde	hangzijde	bovenzijde	onderzijde
<b>Een speling van:</b>	2 mm	2 mm	2 mm	3 mm

# Dubbele draaideuren

## Aanslaglat

Voor de dubbele draaideursituaties is een aanslaglat leverbaar. Deze lat dekt de afhangnaad tussen de deuren af. Maak de lat op maat en monteer de aanslaglat op de deur. Verpakt per set van 2 stuks en voorbehandeld in zwart RAL 9011.

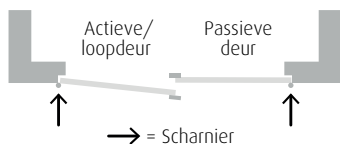

Kantschuif: rechterdeur  
Slot: linkerdeur

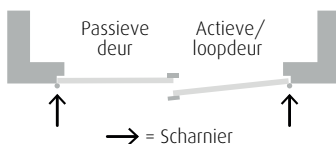

Kantschuif: linkerdeur  
Slot: rechterdeur

# Dubbele schuifdeuren

## SCHUIFKOMMEN

De frezing voor de schuifdeurkommen wordt uitgevoerd indien u het bijbehorende pakket besteld. De openingen voor de schuifdeurkommen worden door-en-door in het midden van de stijl geboord.

## AANSLAGLAT

Er is een aanslaglat voor schuifdeuren leverbaar die de naad tussen de schuifdeuren afdekt. De aanslaglat wordt op 1 van de 2 deuren gemonteerd. Let op dat u de kant met de scherpe 90 graden hoeken op de deur monteert. De andere zijde van de aanslaglat heeft afgeronde hoeken (R=3). Verpakt per stuk en voorbehandeld in zwart RAL 9011.



Max. schroeflengte; 30 mm.



# Aflakken

Deuren zijn voorbehandeld met een matte RAL 9011 zwarte of witte grondlak op PU-basis. De deuren kunnen afgelakt worden met een verf op alkydbasis (terpentine verdunbaar) of op acrylbasis (oplosmiddel water). Voor beide verfsoorten gelden de volgende algemene richtlijnen. Volgt u te allen tijde de instructies zoals vermeld op de verpakking of het product kenmerkenblad van de producent van de verf.

Vraag uitgebreid advies aan uw verfleverancier. Volg aanwijzingen van de verffabrikant (aangegeven op het verfblik) altijd nauwkeurig op. Voor beide verfsoorten gelden de volgende algemene richtlijnen:

- Als preventie voor het intrekken/absorberen van vocht:
- Voorziet u alle gaten en sleuven voor sloten, scharnieren, e.d. van een extra beschermende grondlaag.
- Beschermt u de onder- en bovenkant van de deur door een extra laag afsluitende verf of gelijkwaardig product aan te brengen.
- Ontvet de deur, bij voorkeur met een speciaal daarvoor bestemd middel.

- Vul gaatjes, scheurtjes en eventuele oneffenheden met een overschilderbare plamuur.
- Schuur de deur licht op met een schuurpapier (korrel 220) of schuurpad. Met schuurpads is het makkelijker om de profilering van de deur te schuren.
- Maak de deur stofvrij.
- Breng de eerste laklaag aan met kwast en/of roller, aan alle 6 zijdes van de deur (ook boven- en onderzijde).
- Na droging de deur opnieuw licht opschuren en stofvrij maken.
- Breng de tweede laklaag aan met kwast en/of roller, aan alle 6 zijdes van de deur.
- De deur dient tenminste van 2 laklagen te worden voorzien.

Schilder uw deuren nooit:

- Bij een ruimteluchtvochtigheid boven de 85% (let op pas gestucte ruimtes in met name nieuwbouwwoningen).
- Bij temperaturen beneden de 7°C.
- In de volle zon.

---

## Controle en onderhoud

Controleer jaarlijks de afwerklaag van de deur en eventuele beglazing. Breng verf aan waar nodig. Een deur mag nooit onvoldoende behandeld

en/of onbeglaasd afgehangen worden. Op deze manier heeft u zo lang mogelijk plezier van uw deur.

---

## Garantie algemeen

De producten zijn met de grootste zorg ontworpen, geproduceerd en beproefd. Onze producten voldoen uiteraard aan alle wettelijke voorschriften, maar daarnaast ook aan onze eigen hoge standaard. Indien het product volgens de instructies en naar zijn bestemming wordt gebruikt, geldt deze garantie onder de volgende voorwaarden:

- De betreffende garantietermijn staat bij elke deurenserie aangegeven.
- Omdat hout een natuurproduct is, kunnen kleur- en structuurafwijkingen voorkomen, deze zijn toegestaan.
- De leverancier staat in voor de deugdelijkheid van het product en voor de kwaliteit van het gebruikte materiaal.
- Onder de garantie vallen hinderlijke gebreken zoals constructie en vervormingsfouten die te wijten zijn aan een fout in de fabricage van

het product. Let wel, ahangkosten en overige bijkomende kosten vallen niet onder de garantie en worden niet vergoed.

- Buiten de garantie vallen in ieder geval gebreken die optreden als gevolg van:
  1. Gebruik van het product in strijd met de bestemming ervan of in strijd met de gebruiksvoorschriften.
  2. Vervormingen aan de deur die binnen de toleranties liggen.
  3. Kleur en structuurafwijkingen bij transparant afgewerkte deuren. Deze kunnen in het natuurproduct hout niet in dit verband als hinderlijk worden beschouwd.
  4. Gebreken die het gevolg zijn van onvoldoende of onjuist onderhoud van het product.
  5. Normale slijtage.
  6. Constructiewijzigingen die door de klant

of door derden zijn uitgevoerd (m.u.v. de toegestane afkortingen). Te denken valt aan het verwijderen van de eventuele roede verdeling in glasdeuren.

7. gebreken die ontstaan indien de deuren niet binnen 8 dagen na levering volledig aan alle zijden en in alle boringen en inkrozingen zijn voorzien van een sluitende verflaag.

- Bij levering geconstateerde gebreken moeten onverwijld ter kennis van uw verkoopadres te worden gebracht. Indien dit niet gebeurt vervalt direct de garantie.
- De garantietermijn van de deuren gaat in op de datum van de kassabon betrekking hebbende op de levering van het product. Bewaar daarom altijd uw kassabon zorgvuldig.

---

## Afhandeling klachten

Om een goede en efficiënte beoordeling van klachten te garanderen wordt de volgende werkwijze aangehouden:

- De beoordeling van klachten wordt door uw aankoopadres verricht. Een oplossing komt altijd tot stand in overleg tussen uw aankoopadres en de leverancier.
- De beoordeling van een klacht met betrekking tot een kromming of scheluwte van een deur vindt plaats na het eerste stookseizoen.
- Klachten die op grond van garantievoorwaarden zijn afgewezen worden niet meer in behandeling genomen.
- De fabrikant moet, wanneer een beroep op de garantiebepalingen wordt gedaan, het product in

haar kwaliteitscentrum kunnen onderzoeken.

De klant dient het product hiervoor ter beschikking te stellen. Indien uit het onderzoek mocht blijken dat het product onjuist gebruikt is, kunnen onderzoekskosten in rekening worden gebracht. Indien de klant onderzoek wenst door een onafhankelijk instituut zijn de kosten hiervan voor zijn rekening wanneer uit het onderzoek mocht blijken dat het product onjuist is gebruikt of is behandeld. De kosten van het onderzoek zijn ook voor rekening van de klant, wanneer fabrikant voorafgaand aan een dergelijk onderzoek heeft aangeboden het product op haar kosten te repareren of te vervangen.